

DEX™

A WIRELESS WORLD

BRUKSANVISNING

TV-DEX

WIDEX®
HIGH DEFINITION HEARING



INNEHÅLLSFÖRTECKNING

| | |
|---|-----------|
| PAKETETS INNEHÅLL | 5 |
| BESKRIVNING AV ENHETEN | 7 |
| TV-KONTROLL II | 9 |
| TV-BASENHET | 10 |
| LYSDIODER | 12 |
| KOMMA IGÅNG | 13 |
| Ansluta enheterna: | 13 |
| Använda mer än en basenhet | 20 |
| ANVÄNDNING | 21 |
| INSTRUKTIONER FÖR ATT ANVÄNDA HALSSNODD | 22 |
| SÄNDNING | 24 |
| Justera volymen | 27 |
| Knapp för ljudlöst | 27 |

| | |
|------------------------------------|-----------|
| Inaktivera hörapparatmikrofon..... | 28 |
| Ladda batteriet | 29 |
| SKÖTSELRÅD FÖR TV-DEX | 31 |
| VARNINGAR | 34 |
| SÄKERHETSVARNING..... | 37 |
| FELSÖKNING..... | 38 |
| GÄLLANDE FÖRESKRIFTER..... | 41 |
| SYMBOLER..... | 46 |

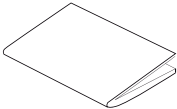
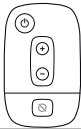
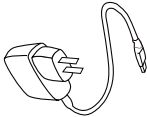
PAKETETS INNEHÅLL

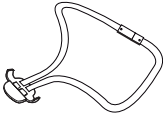
| | |
|--|---|
| Bruksanvisning |  |
| TV-kontroll II |  |
| Fack 1: Nätenhet med mini USB |  |

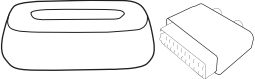
| | |
|--|---|
| <p>Fack 2: Halssnodd</p> |  |
| <p>Fack 3: a. 3,5 mm kabel med audiojackplugg i båda ändar b. 3,5 mm kontakt till RCA-kabel</p> |  <p>a. b.</p> |
| <p>Fack 4: a. TV-basenhät b. SCART-adapter</p> |  <p>a. b.</p> |

BESKRIVNING AV ENHETEN

TV-DEX innehåller TV-kontroll (1) och en TV-basenhhet (2).

1. TV-kontroll II

2. TV-basenhhet

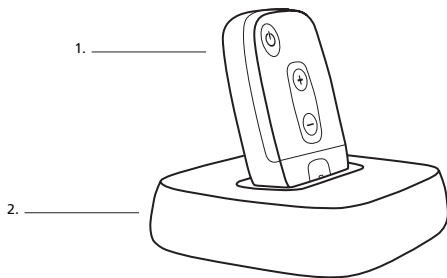

Om du behöver hjälp med att identifiera serienumret (oftast sex eller sju siffror) på produkten, kontakta din audionom.



VARNING

Denna broschyr innehåller viktig information och instruktioner. Läs den noga innan du börjar använda enheten.

Avsedd användning

TV-DEX är ett trådlöst tillbehör som används för direktlyssning på TV eller andra ljudkällor.

TV-KONTROLL II

Handenheten har fyra knappar:

1. Sändning till/från
2. Inaktivera hörapparatmikrofon
3. Volym upp
4. Volym ner

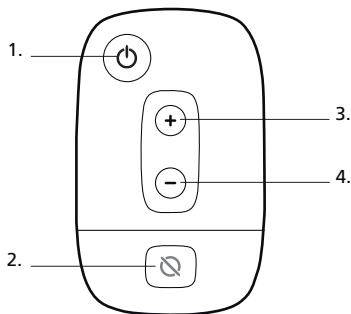

TV-BASENHET

På baksidan av basenheten finns följande ingångar:

1. Ström
2. TV
3. Ljud

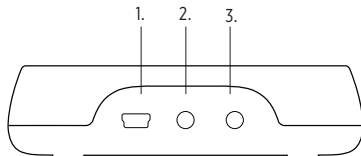

På undersidan av basenheten finns en omkopplare med två lägen:

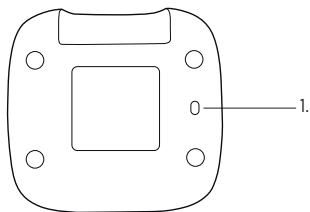

1. Monaural/binaural omkopplare

Inställningen som utförs av din audionom anger om du använder hörapparat på endast ett öra (monaural) eller på båda öronen (binaural).

LYSDIODER

På handenheten finns två lysdioder.

1. **Konstant grönt ljus:** Sändning
2. **Ändring från grönt till rött:** Sändning avstängd
3. **Konstant rött ljus:** Hörapparatmikrofon inaktiverad
4. **Blinkande rött och grönt ljus:** Batteriladdning

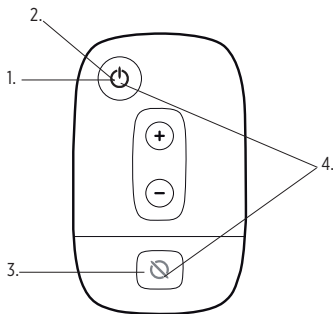

KOMMA IGÅNG

Hoppa över steg 5+6 om du enbart vill överföra ljud från TV:n och steg 3+4 om du enbart vill överföra ljud från en audiokälla.

Ansluta enheterna:

1. Anslut nätenhetens mini-USB kontakt till basenheten. (Nätenheten finns i fyra versioner. Den enhet du har kan därför se annorlunda ut än på bilden).
2. Anslut andra änden till vägguttaget.

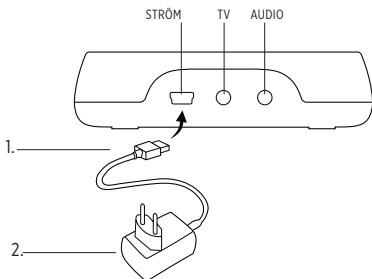

TV:

- 3a. Anslut kontakten till RCA-kabeln till basenheten.
- 4a. Anslut de två RCA-kabel-kontakterna i andra änden av sladden till AUDIO OUT på TV:n. För ytterligare information hänvisas till användarmanualen för TV:n.

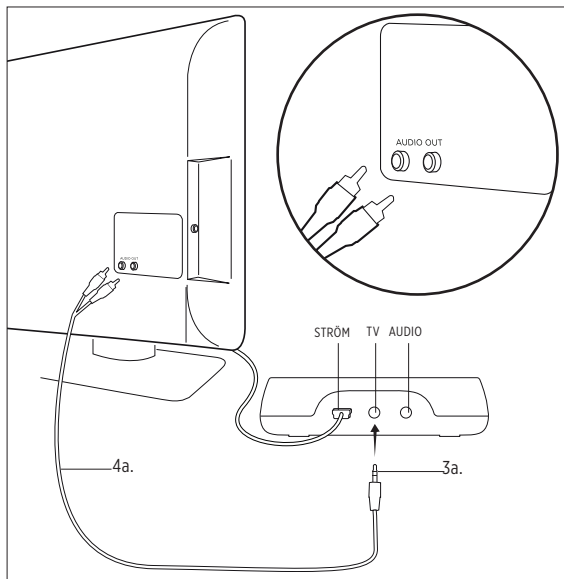

Om det inte finns AUDIO OUT på TV:n, ska en SCART-adapter användas:

- 3b. Anslut RCA-kabelkontaktarna till motsvarande uttag på den medföljande SCART-adaptorn (rött till rött och vitt till vitt).
- 4b. Anslut SCART-adaptorn till SCART-uttaget på TV:n.

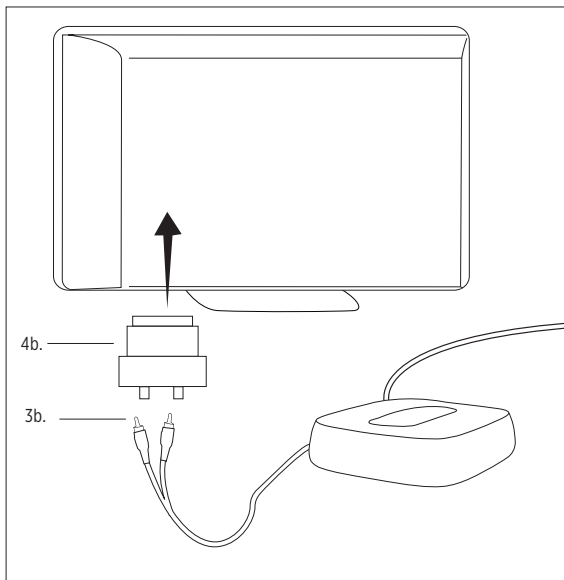

Audio:

5. Anslut sladden med audiojackplugg i båda ändrar till basenheten.
6. Anslut andra änden till ljudkällan (t.ex. radioapparat).

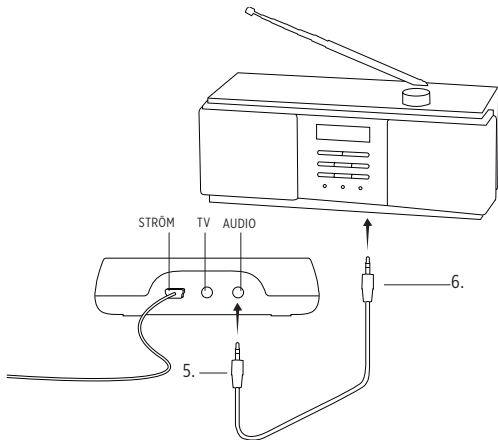

7. Placera handenheten i basenheten och låt den ladda i åtta timmar (första gången).

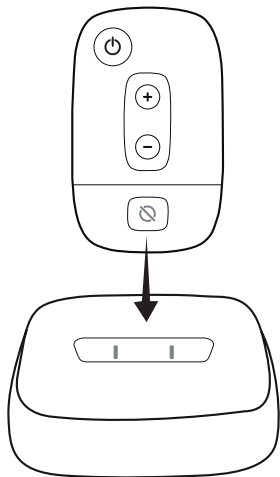

Använda mer än en basenhet

Om du endast använder en basenhet länkas denna automatiskt till handenheten vid första laddningen. Om du använder mer än en basenhet, kan du skifta mellan dessa genom att placera handenheten i önskad basenhet i ungefär 5 sekunder.

ANVÄNDNING

När handenheten används, rekommenderar vi att den hänger runt halsen i den medföljande halssnodden.

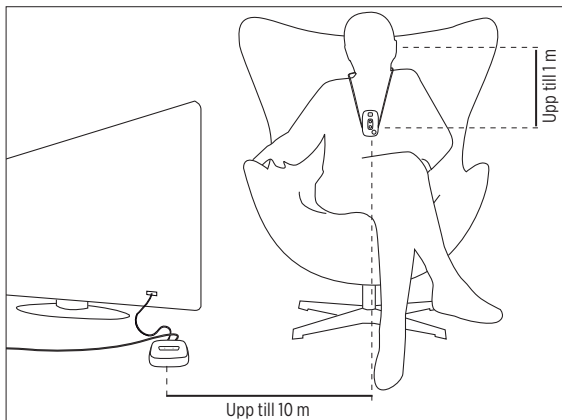

INSTRUKTIONER FÖR ATT ANVÄNDA HALSSNODD

Placera handenheten i avsedd hållare enligt bilden.

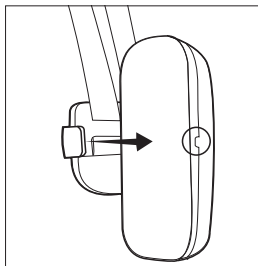
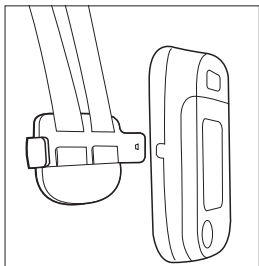

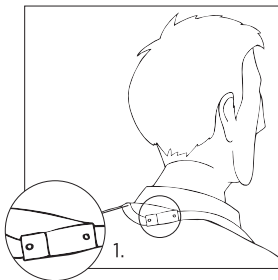
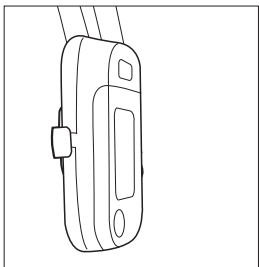

VARNING

Säkerhetsspännet på halssnodden måste i nacken (1).



SÄNDNING

Då antingen TV eller audio är anslutet

- För att starta överföring från den anslutna källan, tryck en gång på handenhetens på-/avknapp. En akustisk signal hörs i hörapparaterna och lysdioden som indikerar sändning lyser grönt.
- För att avbryta sändning, tryck ännu en gång på knappen. Masterprogrammet kopplas in i hörapparaterna, vilket indikeras genom ett röstmeddelande eller en tonsignal. Den gröna lysdioden skiftar kortvarigt till rött och slocknar sedan.

Då både TV och audio är anslutna:

- För att starta överföring från TV:n, tryck en gång på handenhetens på-/avknapp. En akustisk signal hörs i hörapparaterna och lysdioden som indikerar sändning lyser grönt.
- Tryck ännu en gång på knappen för att överföra ljud från audiokällan istället. En akustisk signal hörs i hörapparaterna.

- För att avbryta sändning, tryck en tredje gång på knappen. Masterprogrammet kopplas in i hörapparaterna, vilket indikeras genom ett röstmeddelande eller en tonsignal. Den gröna lysdioden skiftar kortvarigt till rött och slocknar sedan.

Om du bär omkring handenheten och hamnar utanför dess räckvidd, avbryts sändningen och Masterprogrammet kopplas in i hörapparaterna. För att indikera att sändningen har avbrutits, blinkar lysdioden i långsamma intervaller. Förändringen indikeras av ett röstmeddelande. Om hörapparaterna är inställda på att indikera med tonsignaler istället, hörs inte någon akustisk indikering.

Om du kommer innanför räckvidden igen, uppfångar handenheten signalen från TV/Audio och återstartar överföringen. Ett ljud kommer att höras i hörapparaterna. Lysdioden lyser snarare med fast sken än blinkande.

Observera att lysdioden kan fortsätta att vara röd om du har stängt av hörapparatmikrofonerna under överföringen.

Justera volymen

Tryck på plusknappen (+) för att öka volymen för det överförda TV- eller audioljudet. Tryck på minusknappen (-) för att minska volymen.

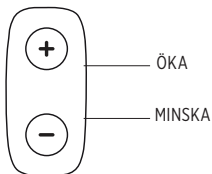

Knapp för ljudlöst

Du kan använda TV- eller audioenhetens mute-funktion för att stänga av det överförda ljudet.

Inaktivera hörapparatmikrofon



För att stänga av hörapparatmikrofonerna medan överföring pågår, klicka en gång på knappen "inaktivera hörapparatmikrofon". Det gör att du enbart hör det överförda ljudet. För att återaktivera hörapparatmikrofonerna, tryck ännu en gång på knappen. En akustisk indikering hörs i hörapparaterna och den röda lysdioden slocknar.

Ladda batteriet

Handenheten använder ett laddbart batteri. Kapaciteten för ett fulladdat batteri är ungefär 10 timmars sändning, men den avtar med tiden. När batteriet blir för svagt, avbryts sändningen. Ladda batteriet genom att placera handenheten i basenheten och låt ladda i ungefär 4 timmar.

Du kan även ladda batteriet med hjälp av bifogad nätenhet med mini-USB som tillhandahållits av Widex.

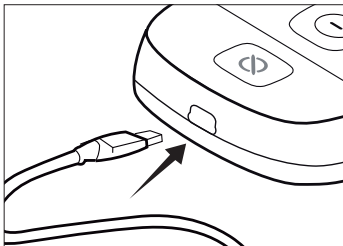



VARNING

Försök inte att byta batteriet själv. Kontakta din audionom.

SKÖTSELRÅD FÖR TV-DEX

Enheten är ett värdefullt föremål som bör behandlas med största omsorg. Några saker som du kan göra för att förlänga enhetens livslängd:



VARNING

- Utsätt inte enheten för extrema temperaturer eller hög fuktighet.
- Doppa den inte i vatten eller andra vätskor.



FÖRSIKTIGHET

- Rengör enheten med en mjuk tygduk. Rengör aldrig din enhet med syra, alkohol, starka rengöringsmedel eller andra vätskor.
- Undvik att tappa enheten.
- Det är inte rekommenderat att du förvarar din mobiltelefon/PDA i närheten av enheten, exempelvis i samma ficka.
- Försök inte att själv öppna eller reparera enheten.(Får endast utföras av behörig personal.)



VARNING

- **Medtag inte enheten vid röntgen, strålbehandlingar, MRI eller andra skanningar** och placera den aldrig i en mikrovågsugn. Dessa typer av strålning kan skada din enhet.
- Strålning från övervakningsutrustning, inbrottslarm, mobiltelefoner och liknande källor är svagare och kan inte skada enheten. Det kan emellertid hända att strålning från en del utrustning, t. ex. vissa inbrottslarm, automatiska rörelsedetektorer och annan elektronik, kan orsaka märkbart hörbara störningar vid användande av TV-DEX och hörapparater.

VARNINGAR



VARNING

- Förvara TV-DEX samt dess delar och tillbehör oåtkomliga för barn och andra som skulle kunna svälja delar av utrustningen eller på annat sätt skada sig själva med dessa föremål. Vid nedsväljning, kontakta omedelbart läkare.
- Använd inte enheten ombord på flygplan eller inom sjukhus utan tillåtelse.
- Använd inte enheten i gruvor eller andra områden med explosiva gaser.



FÖRSIKTIGHET

- Även om din enhet har utformats för att överensstämma med de strängaste internationella standarderna rörande elektromagnetisk kompatibilitet kan man inte utesluta att den kan orsaka störning på annan utrustning, såsom medicinska enheter.



VARNING

Störningar hos aktiva implantat

- Som en försiktighetsåtgärd rekommenderar vi att du följer följande riktlinjer från tillverkare av defibrillatorer och pacemakrar angående användningen av mobiltelefoner:
- Om du bär en aktiv implanterbar enhet ska du hålla de trådlösa hörapparaterna och hörapparatillbehören såsom trådlösa enheter eller kommunikatorer på minst 15 cm avstånd från implantatet.
- Om du upplever störning ska du inte använda hörapparaterna och/eller hörapparatillbehören utan kontakta tillverkaren av implantatet. Observera även att störning kan orsakas av elledning, elektrostatisk urladdning, metalldetektorer på flygplatser osv.
- Om du har ett aktivt hjärnimplantat ska du kontakta tillverkaren av implantatet för en riskbedömning.

Om du har en implanterbar enhet rekommenderar vi att du håller magneter* på minst 15 cm avstånd från implantatet. (*= kan gälla autotelefonmagneter, hörselinstrumenthöljen, magneter i ett verktyg osv.)

SÄKERHETSVARNING

Denna utrustning drivs med en extern nätenhet.

- Anslut endast med en nätenhet som är kompatibel med TV-DEX.
- Nätenheten måste ha en utgång på 5VDC, 500mA samt mini USB kontakt.
- Nätenheten måste ha en ingångsspänning som överensstämmer med regionens nätspänning samt vara försedd med stickkontakt som är kompatibel växelströmsuttagen i regionen.
- Nätenheten måste vara avsedd för elektronikutrustning och vara försedd med certifieringssymboler som är godkända för regionen.

För att garantera säker och effektiv användning av TV-DEX, rekommenderar Widex starkt att du alltid använder en nätenhet som levererats av Widex återförsäljare.

FELSÖKNING

| Problem | Möjlig orsak | Lösning |
|--|---|---|
| Handenheten fungerar inte | Batteriet är urladdat | Ladda batteriet |
| | Basenhet har inte valts | Placera handenheten i basenheten i minst 5 sekunder |
| Den gröna dioden på handenheten lyser till kortvarigt och slocknar sedan | Kontakten för anslutning av TV eller audio är inte inkopplad i basenheten | Anslut kontakten enligt anvisningar på sidan page 14-16 |
| | Basenheten är inte ansluten till det elektriska nätet. | Anslut basenheten enligt anvisningar på sidan page 13 |

| Problem | Möjlig orsak | Lösning |
|---|---|--|
| Inget ljud överförs trots att den gröna dioden lyser | TV/audio-källan är inte igångsatt | Starta TV/audio-källan |
| | Ljudkällan är inte rätt ansluten till basenheten | Anslut ljudkällan till basenheten enligt anvisningar på sidorna 14, 16, 16 |
| Sändning avbruten | Batteriet i handenhetsen är urladdat | Ladda handenhetsen |
| | Handenhetsen är utanför räckvidden | Flytta innanför räckvidden |
| Vid sändning från TV/audio försvinner vissa delar av ljudbilden | Monaaurala/binaurala omkopplaren på undersidan av basenheten är inte korrekt inställd | Kontrollera att omkopplaren är i rätt läge. Se page 9. |

| Problem | Möjlig orsak | Lösning |
|--|--|--|
| Volymen på det överförda ljudet ändras när du justerar volymen på ljudkällan | Basenheten är inte ansluten till rätt utgång | Anslut basenheten till rätt TV/audio utgång. Se bruksanvisning för TV-/audioenheten. |

GÄLLANDE FÖRESKRIFTER

Federal Communications Commission and Industry Canada Statement

FCC ID: TTY-TVB

FCC ID: TTY-TVC2

IC: 5676B-TVB

IC: 5676B-TVC2

This device complies with part 15 of the FCC Rules and with RSS-210 of Industry Canada. Operation is subject to the following two conditions:

- (1) This device may not cause harmful interference, and
- (2) this device must accept any interference received, including interference that may cause undesired operation.

NOTE:

This equipment has been tested and found to comply with the limits for a Class B digital device, pursuant to part 15 of the FCC Rules. These limits are designed to provide reasonable protection against harmful interference in a residential installation. This equipment generates, uses and can radiate radio frequency energy and, if not installed and used in accordance with the instructions, may cause harmful interference to radio communications. However, there is no guarantee that interference will not occur in a particular installation. If this equipment does cause harmful interference to radio or television reception, which can be determined by turning the equipment off and on, the user is encouraged to try to correct the interference by one or more of the following measures:

- Reorient or relocate the receiving antenna.
- Increase the separation between the equipment and receiver.
- Connect the equipment into an outlet on a circuit different from that to which the receiver is connected.
- Consult the dealer or an experienced radio/TV technician for help.

NOTE:

This equipment complies with FCC radiation exposure limits set forth for an uncontrolled environment. This transmitter must not be co-located or operating in conjunction with any other antenna or transmitter.

This equipment complies with the Industry Canada RF radiation exposure limits set forth for an uncontrolled environment as per IC RSS-102 Issue 3.

Changes or modifications to the equipment not expressly approved by WSAUD A/S could void the user's authority to operate the equipment.

Direktiv 1999/5/EG

Härmed intygar WSAUD A/S att denna TV-DEX handenhet och TV-DEX basenhet står i överensstämmelse med de väsentliga egenskapskrav och övriga relevanta bestämmelser som framgår av direktiv 1999/5/EG.

En kopia av försäkran om överensstämmelse i enlighet med direktiv 1999/5/EG finns på:

<http://www.widex.com/doc>





Elektrisk och elektronisk utrustning (EEE) innehåller material, komponenter och ämnen som kan vara farliga och utgöra en risk för människors hälsa och för miljön om riktlinjer för avfallshandling av elektrisk och elektronisk utrustning (WEEE) inte följs korrekt.





Släng inte hörapparater, hörapparatstillbehör och batterier i det vanliga hushållsavfallet.

Hörapparater, batterier och hörapparatstillbehör ska slängas på stationer som är avsedda för elektriskt och elektroniskt avfall, eller lämnas till din audionom för säker avfallshandling. Korrekt avfallshandling hjälper till att skydda människors hälsa och miljö.





SYMBOLER

Symboler som WSAUD A/S ofta använder vid märkning av medicinska enheter (etiketter/IFU/osv.)

| Symbol | Rubrik/beskrivning |
|---|---|
|  | Tillverkare Produkten produceras av den tillverkare vars namn och adress anges intill symbolen. Om tillämpligt anges även tillverkningsdatumet. |
|  | Tillverkningsdatum Det datum då produkten tillverkades. |
|  | Bäst-före-datum Det datum efter vilket produkten inte bör användas. |
|  | Satskod Produktens satskod (parti- eller satsidentifikation) |

| Symbol | Rubrik/beskrivning |
|---|---|
|  | Katalognummer Produktens katalognummer (artikelnummer). |
|  | Serienummer Produktens serienummer.* |
|  | Håll borta från solljus Produkten måste skyddas från ljuskällor och/eller Produkten måste hållas borta från värme |
|  | Hålls torr Produkten måste skyddas från fukt och/eller Produkten måste hållas borta från regn |
|  | Nedre temperaturgräns Den lägsta temperaturen för vilken produkten kan exponeras säkert. |

| Symbol | Rubrik/beskrivning |
|---|--|
|  | <p>Övre temperaturgräns</p> <p>Den högsta temperaturen för vilken produkten kan exponeras säkert.</p> |
|  | <p>Temperaturgränser</p> <p>De högsta och lägsta temperaturerna för vilka produkten kan exponeras säkert.</p> |
|  | <p>Se bruksanvisningen</p> <p>Bruksanvisningen kan innehålla viktig försiktighetsinformation (varningar/försiktighetsåtgärder) och måste läsas innan produkten används.</p> |
|  | <p>Försiktighet/varning</p> <p>Text som har markerats med symbolen för försiktighet/varning måste läsas innan produkten används.</p> |

| Symbol | Rubrik/beskrivning |
|---|---|
|  | <p>WEEE-märkning ”Får inte kastas i vanligt avfall”</p> <p>När produkten ska kasseras måste den lämnas till avsedd insamlingsstation för återvinning och återanvändning.</p> |
|  | <p>CE-märkning</p> <p>Produkten överensstämmer med de krav som anges i de europeiska direktiven för CE-märkning.</p> |
|  | <p>Larm</p> <p>Produkten identifieras av R&TTE-direktivet 1999/5/EG som utrustning i klass 2 med vissa restriktioner angående användning i vissa CE-medlemsstater.</p> |
|  | <p>RCM-märkning</p> <p>Produkten uppfyller elsäkerhetskrav, EMC:s krav och radiospektrumreglerande krav för produkter som levereras till Australien eller Nya Zeeland.</p> |

| Symbol | Rubrik/beskrivning |
|---|---|
|  | Störning Elektromagnetisk störning kan förekomma i närheten av produkten. |

*Det sex- eller sju-siffriga numret på produkten är serienumret. Serienum-
mer föregås inte alltid av **SN**



WSAUD A/S

Nymoellevej 6, DK-3540 Lyngbe, Denmark
<https://global.widex.com>



Handbok nr:
9 514 0130 012 #07
Utgåva:
2020-11



9 514 013 001202